

資訊工程學系課程流程圖

一、大學部必修核心課程：數學、硬體、軟體

(1) 數學

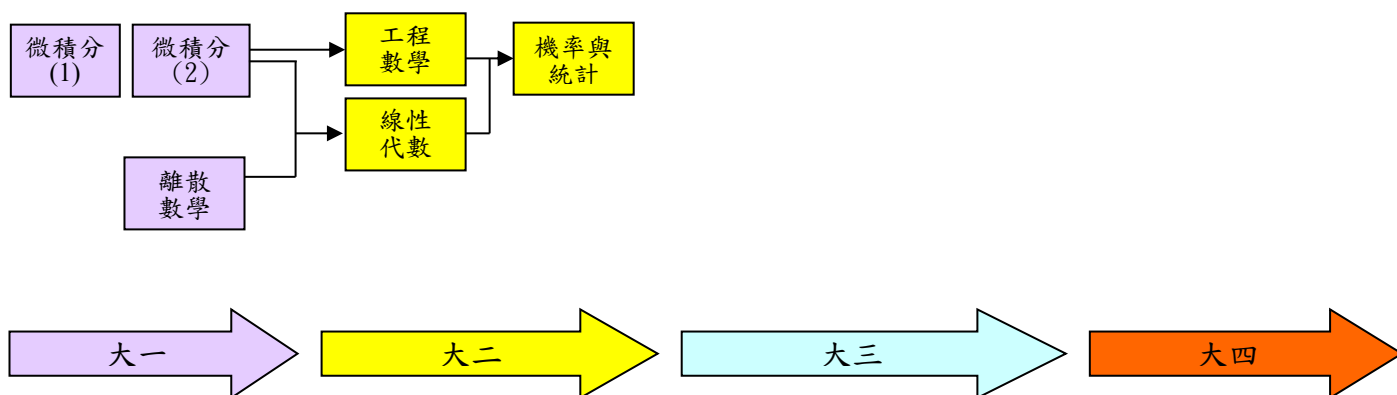

(2) 硬體：

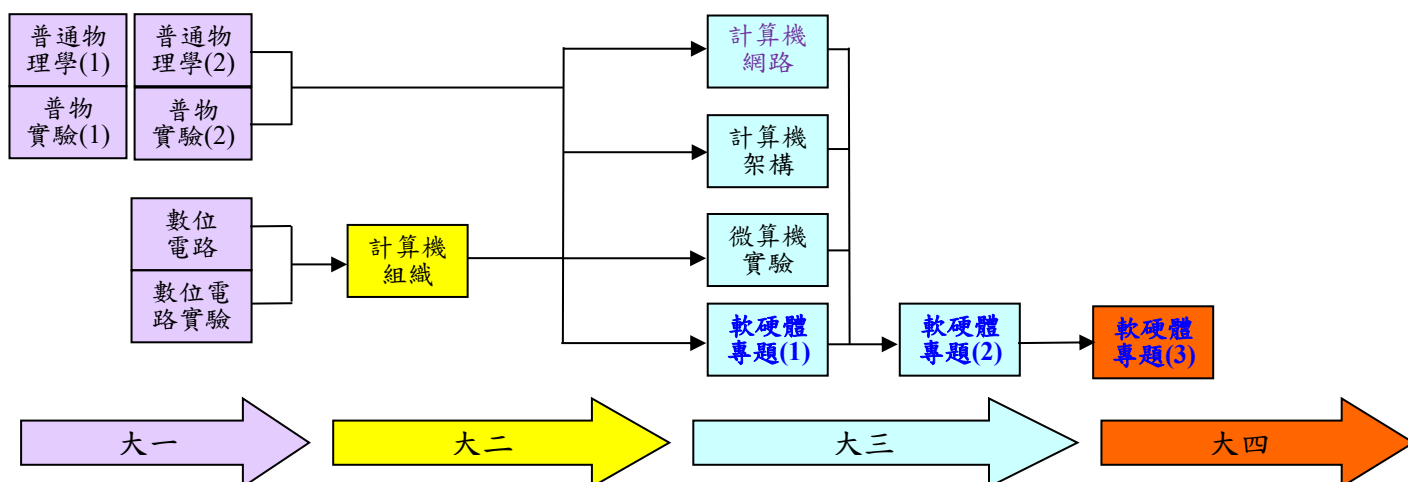

(3) 軟體：

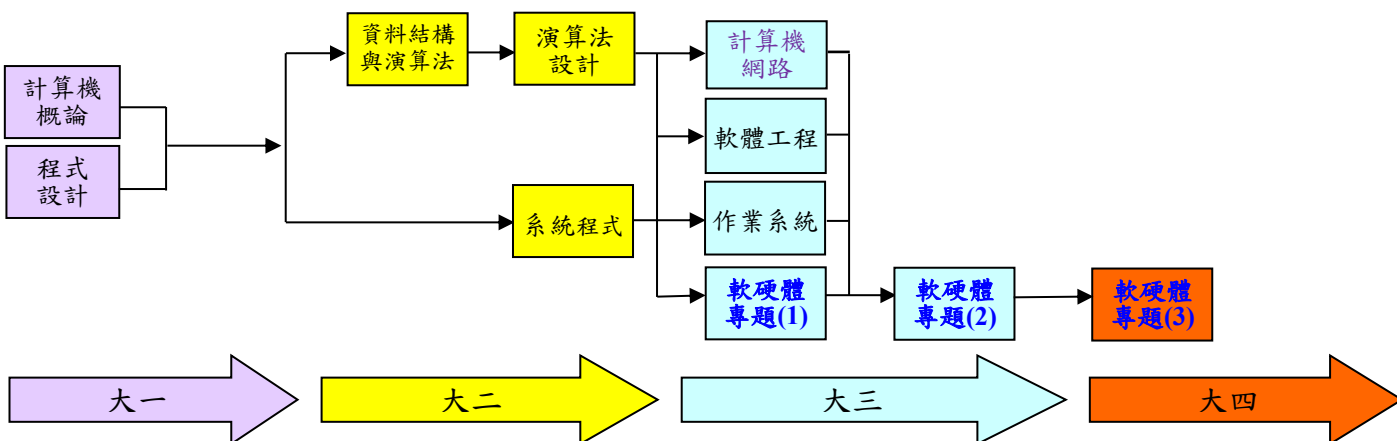

附註： □ 表必修課程；□ 表選修課程；以「*」標示者：資工系碩士班碩一開設之課程，大三以上學生得選修並可列入畢業學分計算；以「#」標示者：資工系博士班開設之選修課程，碩士生得選修並可列入畢業學分計算。

二、選修課程：大學部、碩士班及博士班，分為「資訊系統設計」、「資訊應用技術」、「計算機網路技術」三大領域及大學部「人工智慧」暑期課程。

1. 「資訊系統設計」領域

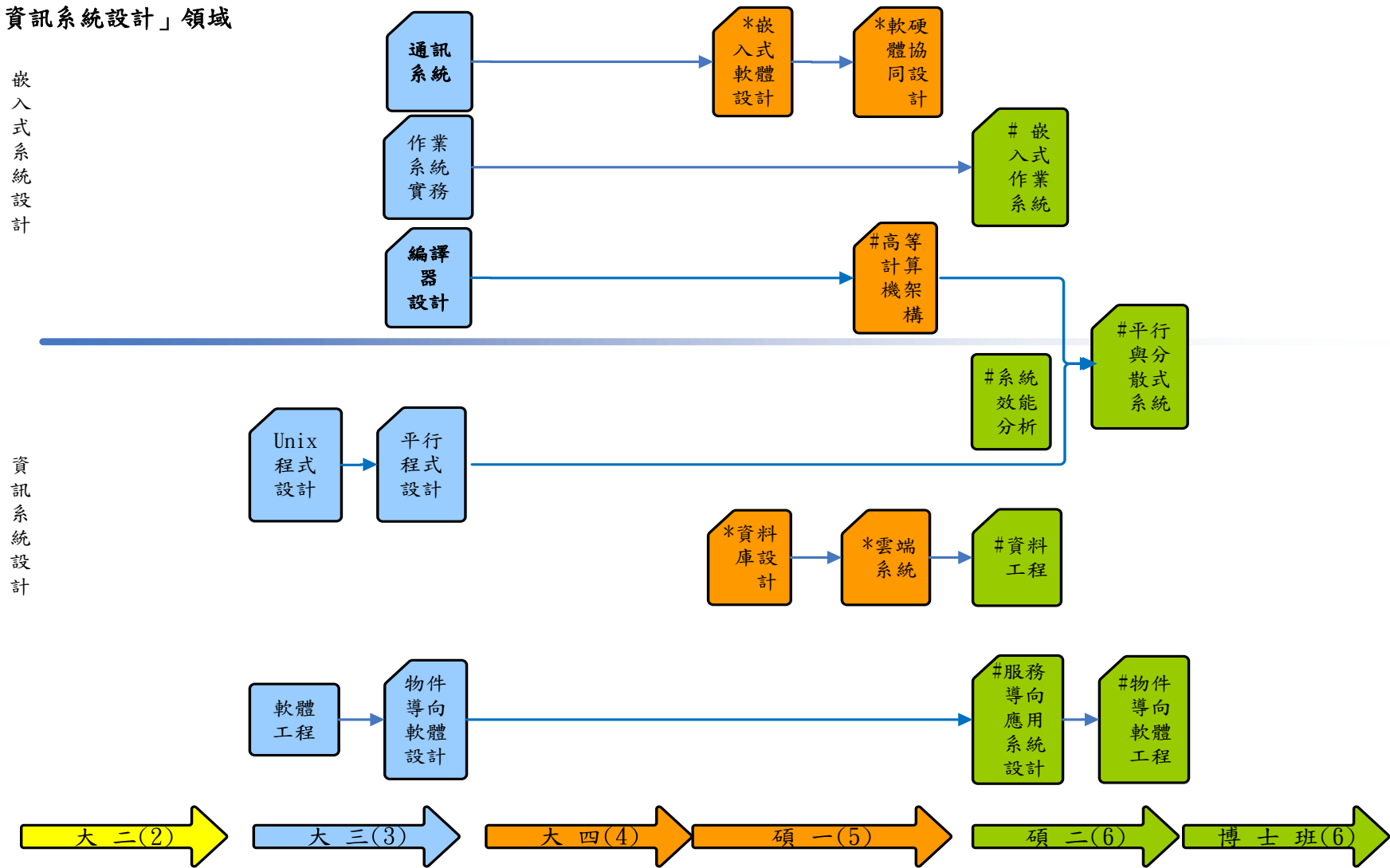

附註： □ 表必修課程；□ 表選修課程；以「*」標示者：資工系碩士班碩一開設之課程，大三以上學生得選修並可列入畢業學分計算；以「#」標示者：資工系博士班開設之選修課程，碩士生得選修並可列入畢業學分計算。

2. 「資訊應用技術」領域：

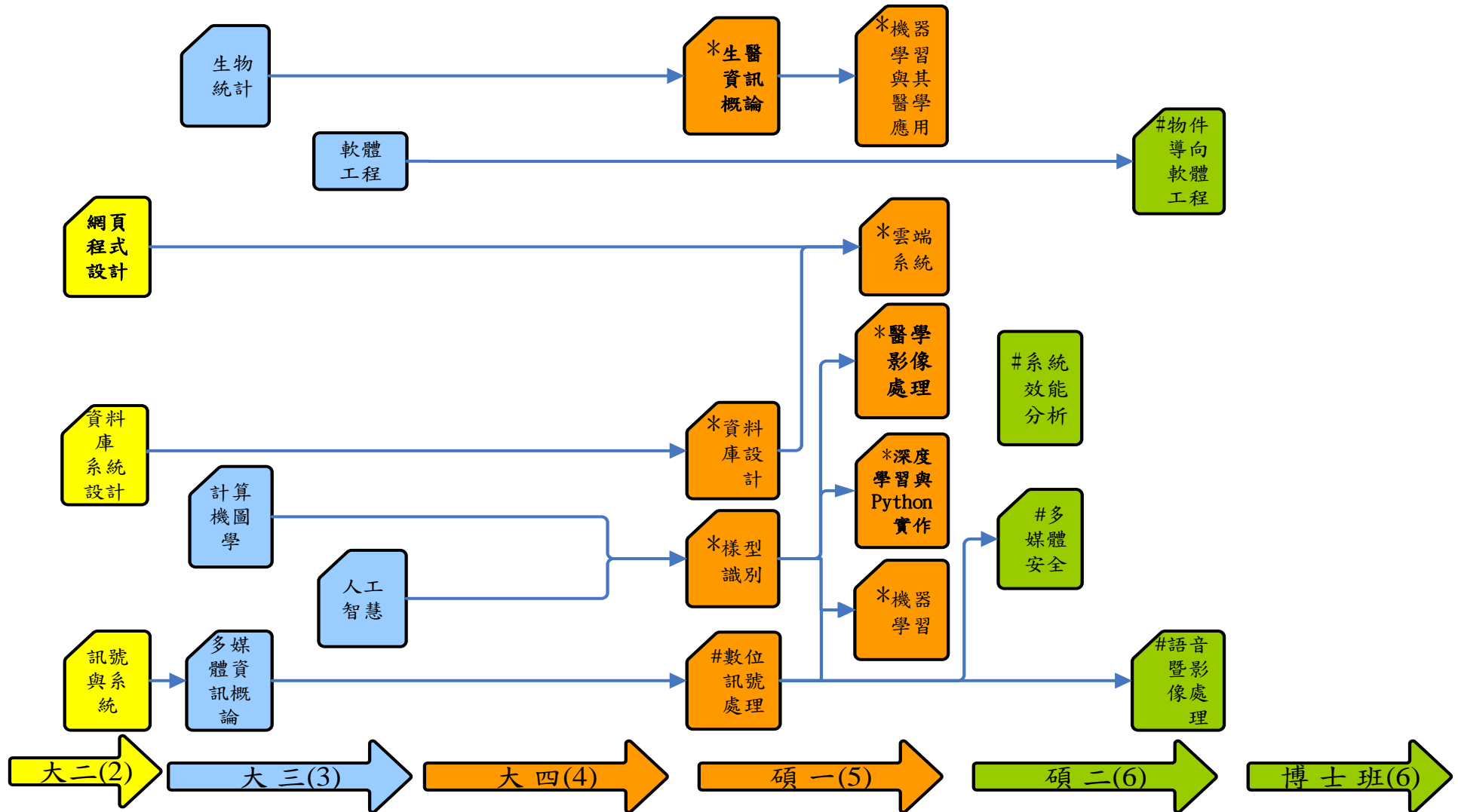

附註： □ 表必修課程；□ 表選修課程；以「*」標示者：資工系碩士班碩一開設之課程，大三以上學生得選修並可列入畢業學分計算；以「#」標示者：資工系博士班開設之選修課程，碩士生得選修並可列入畢業學分計算。

3. 「計算機網路技術」領域：

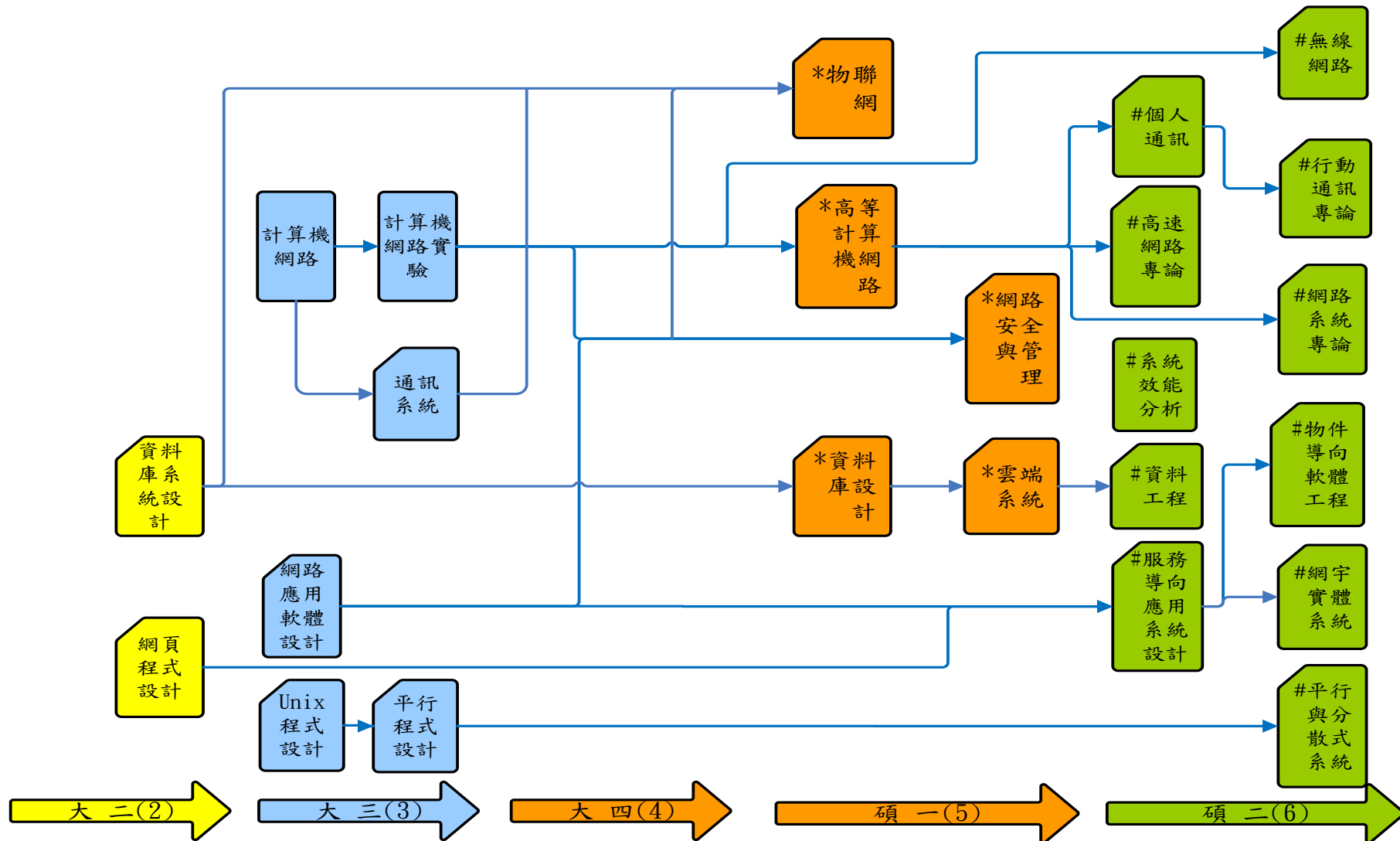

附註： □ 表必修課程；□ 表選修課程；以「*」標示者：資工系碩士班碩一開設之課程，大三以上學生得選修並可列入畢業學分計算；以「#」標示者：資工系博士班開設之選修課程，碩士生得選修並可列入畢業學分計算。

4. 「人工智慧」領域：

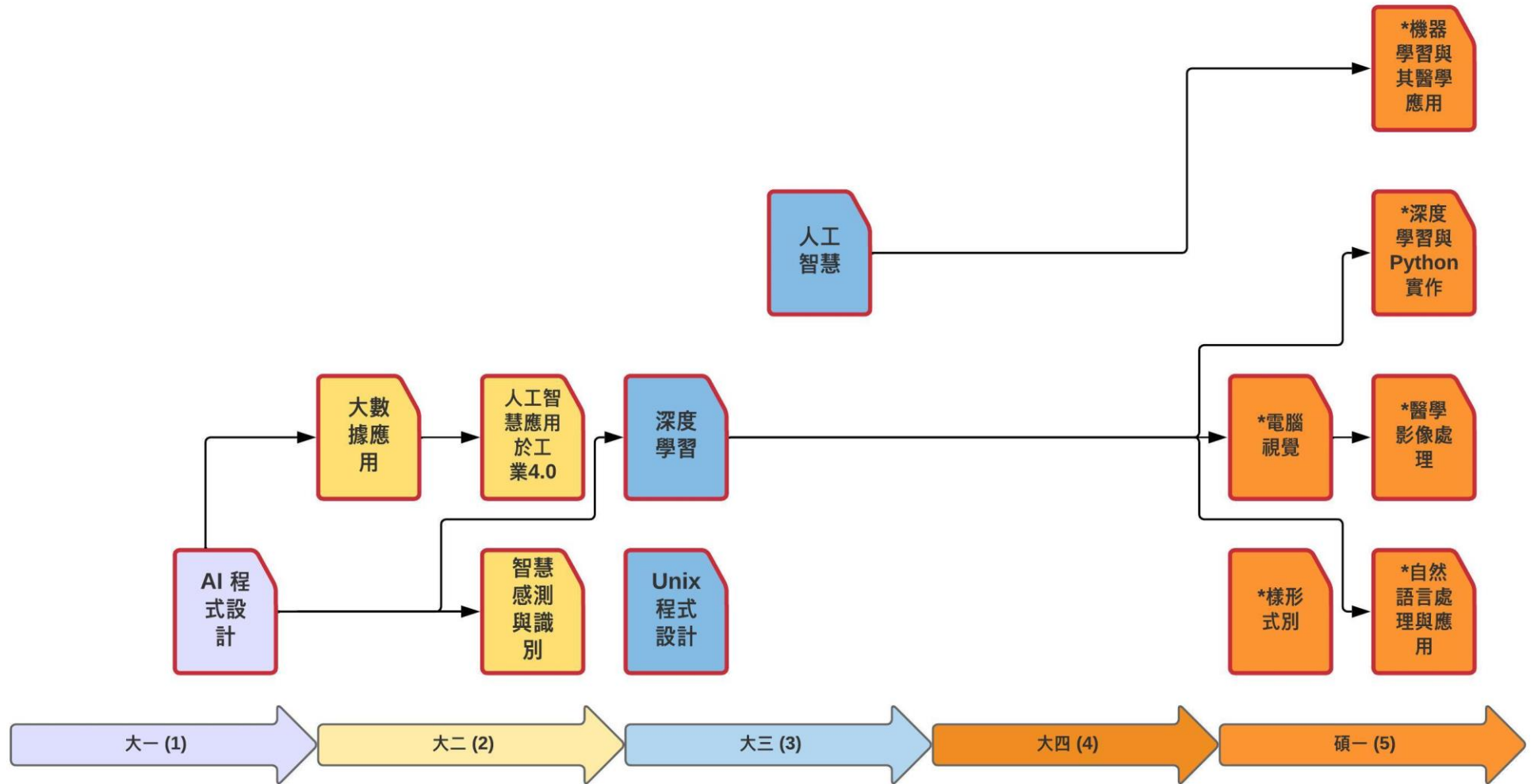

附註： □ 表必修課程；□ 表選修課程；以「*」標示者：資工系碩士班碩一開設之課程，大三以上學生得選修並可列入畢業學分計算；以「#」標示者：資工系博士班開設之選修課程，碩士生得選修並可列入畢業學分計算。